

CARATTERISTICHE GENERALI

ITALIANO

DESCRIZIONE SCHEDA COMANDO

La scheda elettrica ZA3 è adatta al comando di automazioni per cancelli a battente della serie ATI, FERNI, KRONO, FAST e FROG, alimentati a 230V con potenza fino a 600W, frequenza 50-60 Hz. Progettata e costruita interamente dalla CAME Cancelli Automatici S.p.A.

La scheda va inserita e fissata nel contenitore in ABS (S4339 o S4340) con grado di protezione IP54, dotato di presa per il riciclo d'aria e completo di trasformatore.

La scheda va alimentata con tensione di 230V (a.c.) sui morsetti L1-L2 e protetta in ingresso con due fusibili di linea da 5A. I dispositivi di comando sono a bassa tensione e protetti con fusibile da 3.15A.

La potenza complessiva degli accessori a 24V non deve superare i 20W.

GENERAL CHARACTERISTICS

ENGLISH

DESCRIPTION OF CONTROL BOARD

The ZA3 electric board is suitable for controlling the automation of ATI, FERNI, KRONO, FAST and FROG series 230V swing gates with up to 600W power and 50-60Hz frequency. Wholly designed and built by CAME Cancelli Automatici S.p.A.

The board is inserted and fixed to the ABS case (S4339 or S4340), which has an IP54 protection level, with air recycling inlet and transformer.

The board requires 230V (a.c.) at terminal blocks L1-L2 and the inlet is protected with two 5A fuses. A 3.15A fuse protects the low voltage command devices.

The accessories' total wattage to 24V must not exceed 20W.

CHARACTERISTICAS GENERALES

ESPAÑOL

DESCRIPCIÓN TARJETA DE MANDO

La tarjeta eléctrica ZA3 es adecuada para el accionamiento de automatizaciones para puertas de batiente de la serie ATI, FERNI, KRONO, FAST y FROG, alimentadas a 230V, con potencia de hasta 600W, frecuencia 50-60 Hz.

Diseñada y fabricada completamente por CAME Cancelli Automatici S.p.A.. La tarjeta se instala y fija en una caja de ABS (S4339 o S4340) con grado de protección IP54, con toma para recirculación de aire y transformador.

La tarjeta se alimenta con tensión a 230V (c.a.) en los bornes L1-L2 y está protegida en entrada con dos fusibles de línea de 5A. Los dispositivos de mando son de baja tensión y están protegidos con fusible de 3.15A.

La potencia total de los accesorios de 24V no debe superar los 20W.

SICUREZZA

Le fotocellule possono essere collegate e predisposte per:

- **Riapertura** in fase di chiusura (2-C1), le fotocellule rilevando un ostacolo durante la fase di chiusura del cancello, provocano l'inversione di marcia fino alla completa apertura;
 - **Richiusura** in fase di apertura (2-CX, dip 8OFF-10OFF), le fotocellule rilevando un ostacolo durante la fase di apertura del cancello, provocano l'inversione di marcia fino alla completa chiusura;
 - **Stop parziale**, arresto del cancello se in movimento con conseguente predisposizione alla chiusura automatica (2-CX, dip 8OFF-10ON);
 - **Stop totale** (1-2), arresto del cancello con l'esclusione del ciclo di chiusura automatica; per riprendere il movimento bisogna agire sulla pulsantiera o sul radiocomando;
- Nota:** Se un contatto di sicurezza normalmente chiuso (2-C1, 2-CX, 1-2) si apre, viene segnalato dal lampeggio del LED segnalazione.

ACCESSORI COLLEGABILI

- **Lampada di segnalazione "cancello aperto"** (10-5);
- **Lampada ciclo** 60W max. Lampada che illumina la zona di manovra, rimane accesa dal momento in cui le ante iniziano l'apertura fino alla completa chiusura (compreso il tempo di chiusura automatica). Nel caso non venga inserita la chiusura automatica rimane accesa solo durante il movimento (E-E3);
- **Elettroserratura** (11-S);

ALTRE FUNZIONI

- **Chiusura automatica.** Il temporizzatore di chiusura automatica si autoalimenta a fine-tempo corsa in apertura. Il tempo prefissato regolabile, è comunque subordinato dall'intervento di eventuali accessori di sicurezza e si esclude dopo un intervento di "stop" o in mancanza di energia elettrica;

SAFETY

Photocells can be connected to obtain:

- **Re-opening** during closure (2-C1), if the photocells identify an obstacle while the gate is closing, they will reverse the direction of movement until the gate is completely open;
 - **Re-closing** during opening (2-CX, dip 8OFF-10OFF), if the photocells identify an obstacle while the gate is opening, they will reverse the direction of movement until the gate is completely closed;
 - **Partial stop**, shutdown of moving gate, with activation of an automatic closing cycle (2-CX);
 - **Total stop** (1-2), shutdown of gate movement without automatic closing; a pushbutton or radio remote control must be actuated to resume movement).
- NB:** If an NC safety contact (2-C1, 2-CX, 1-2) is opened, the LED will flash to indicate this fact.

ACCESSORIES WHICH CAN BE CONNECTED TO THIS UNIT

- **"Gate open" signal light** (10-5);
- **Cycle lamp.** The lamp which lights the manoeuvring zone: it remains lit from the moment the doors begin to open until they are completely closed (including the time required for the automatic closure). In case automatic closure is not enabled, the lamp remains lit only during movement (E-E3);
- **Electric lock** (11-S);

OTHER FUNCTIONS AVAILABLE

- **Automatic closing.** The automatic closing timer is automatically activated at the end of the opening cycle. The preset, adjustable automatic closing time is automatically interrupted by the activation of any safety system, and is deactivated after a STOP command or in case of power failure;

SEGURIDAD

Las fotocélulas pueden estar conectadas y predisuestas para:

- **Reapertura** en la fase de cierre (2-C1), las fotocélulas detectan un obstáculo durante el cierre de la puerta, provocando la inversión de marcha hasta la apertura completa;
 - **Recierre** en la fase de apertura (2-CX, dip 8 OFF-10OFF), las fotocélulas detectan un obstáculo durante la apertura de la puerta, provocando la inversión de marcha hasta el cierre completo;
 - **Parada parcial**, parada de la puerta si se encuentra en movimiento con la consiguiente predisposición al cierre automático (2-CX);
 - **Parada total** (1-2), parada de la puerta excluyendo el posible ciclo de cierre automático; para reactivar el movimiento es preciso actuar en el teclado o en el mando a distancia);
- Nota:** La apertura de un contacto de seguridad normalmente cerrado (2-C1, 2-CX, 1-2) es señalada por medio del destello del LED de señalización.

ACCESORIOS CONECTABLES

- **Lámpara de señal de "puerta abierta"** (10-5);
- **Lámpara ciclo.** Lámpara que ilumina la zona de maniobra: se queda encendida a partir del momento en que las hojas empiezan la apertura hasta el cierre completo (incluyendo el tiempo de cierre automático). Si no se habilita el cierre automático, el cierre permanece encendido sólo durante el movimiento (E-E3).
- **Cerradura eléctrica** (11-S);

OTRAS FUNCIONES SELECCIONABLES

- **Cierre automático.** El temporizador de cierre automático se autoalimenta en fin-de-tiempo carrera en fase de apertura. El tiempo prefijado regulable, sin embargo, está subordinado a la intervención de posibles accesorios de seguridad y se excluye después de una intervención de parada o en caso de falta de energía eléctrica;

- Rilevazione di presenza ostacolo.

A motore fermo (cancello chiuso, aperto o dopo un comando di stop totale), impedisce qualsiasi movimento se i dispositivi di sicurezza (es. fotocellule) rilevano un ostacolo;

- **Colpo d'ariete.** Ad ogni comando di apertura, le ante premono in battuta di chiusura per un secondo, facilitando l'operazione di sgancio dell'elettroserratura collegata sui morsetti 11-S.

È attivo solo se le ante sono chiuse e a fine tempo lavoro, oppure alla 1ª manovra dopo aver dato tensione all'impianto.

- **Abilitazione** alle funzioni di stop parziale o richiusura durante l'apertura, contatto normalmente chiuso (2-CX), selezionare una delle due funzioni tramite dip (vedi pag.14);

- **Funzione a "azione mantenuta".** Funzionamento del cancello mantenendo premuto il pulsante (esclude la funzione del radiocomando);

- **Apertura parziale,** apertura dell'anta del secondo motore, regolata tramite trimmer TRM2, viene attivata collegandosi ai morsetti (2-3P);

- **Prelampeggio** di 5 secondi sia in apertura che in chiusura delle ante;

- **Tipo di comando:**

-apre-stop-chiude-stop con pulsante e/o trasmettitore;

-apre-chiude-inversione con pulsante e/o trasmettitore;

-solo apre per trasmettitore.

REGOLAZIONI

- Tempo chiusura automatica;
- Tempo apertura parziale e ritardo chiusura del 2° motore;
- Tempo lavoro.

- Obstacle presence detection:

When the motor is stopped (gate is closed, open or half-open after an emergency stop command), the transmitter and the control pushbutton will be deactivated if an obstacle is detected by one of the safety devices (for example, the photocells);

- **Hammer movement.** *At every opening command, the wings press the closing stop-ledge for a second, thus facilitating the release operation of the electric lock connected to terminals 11-S.*

It is only active if the wings are closed and at the end of the work time or at the 1st manoeuvre after the system has been powered;

- **Enabling** *functions of partial stop or re-closure during opening, normally-closed contact (2-CX), select one of the two functions by setting Dip (see page 14);*

- **"Ingedrukke knop" function:** *Gate operates only when the pushbutton is held down (the radio remote control system is deactivated);*

- **Partial opening,** *second motor door opening, adjusted with TR2M trimmer; it is activated by collecting to the terminals 2-3P;*

- **Pre-flashing** *for 5 seconds, while the door is opening and closing;*

- **Type of command:**

-open-stop-close-stop for pushbutton and radio transmitter;

-open-close-reverse for pushbutton and radio transmitter;

-open only for radio transmitter.

ADJUSTMENTS

- Automatic closure time;
- Partial opening time and delay in closing of the M2 motor;
- Operating time

- Detección de presencia obstáculo.

Con el motor parado (puerta cerrada, abierta o en posición semi-abierta obtenida a través de un comando de stop total), anula cualquier función del transmisor o del botón en caso de obstáculo detectado por los dispositivos de seguridad (por ejemplo: fotocélulas);

- **Golpe de ariete.** Cada vez que se da un mando de apertura, las hojas presionan en el tope de cierre por un segundo, facilitando la operación de desenganche de la cerradura eléctrica conectada en los bornes 11-S.

Está activo sólo si las hojas están cerradas y al final del tiempo de funcionamiento, o bien en la 1ª maniobra tras haber conectado la tensión a la instalación;

- **Habilitación** para las funciones de parada parcial o cierre durante la apertura, contacto normalmente cerrado (2-CX), seleccionar una de las dos funciones mediante Dip (ver pag. 14);

- **Función a "Acción mantenida".** Funcionamiento de la puerta manteniendo pulsada la tecla (excluye la función del mando a distancia);

- **Apertura parcial,** apertura de la hoja del segundo motor, regulada mediante trimmer TR2M; se activa mediante los bornes 2-3P;

- **Preintermitencia** de 5 segundos tanto en el momento de apertura como de cierre de la puerta;

- **Tipo de mando:**

-apertura-parada-cierre-parada para tecla y transmisor de radio;

-apertura-cierre-inversión para tecla y transmisor de radio;

-sólo apertura para transmisor de radio.

REGULACIONES

- Tiempo cierre automático;
- Tiempo de apertura parcial yretardo en el cierre del motor M2;
- Tiempo trabajo.

 **Attenzione!** Prima di intervenire all'interno dell'apparecchiatura, togliere la tensione di linea.

 **Important!** Disconnect the unit from the main power lines before carrying out any operation inside the unit.

 **¡Atención!** Antes de actuar dentro del aparato, quitar la tensión de línea.

SCHEDA BASE - MOTHERBOARD - TARJETA BASE

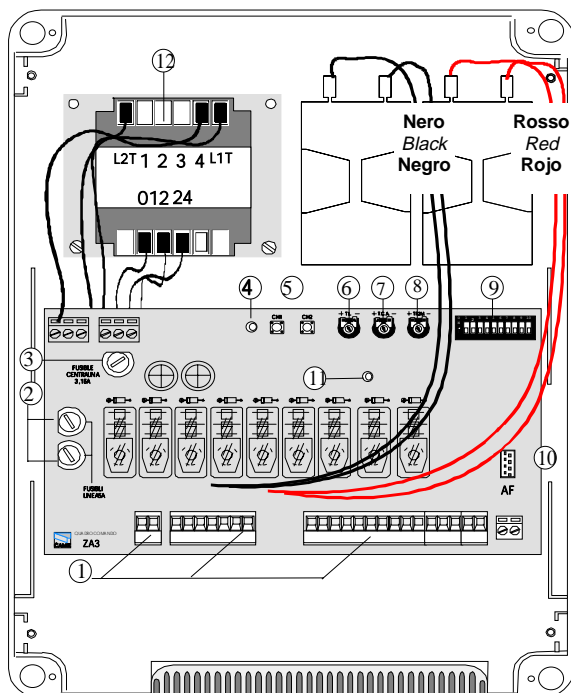

Nota: serie FROG, collegare i fili neri che fuoriescono dalla scheda sui connettori del condensatore del 1° motore e i fili rossi sul condensatore del 2° motore.

NB: FROG series, connect the black wires coming out of the board to the connectors of the first motor's condenser and the red wires to the second motor's condenser.

Nota: serie FROG, conectar los hilos negros que salen de la tarjeta en los conectores del condensador del 1° motor y los hilos rojos en el condensador del 2° motor.

COMPONENTI PRINCIPALI	MAIN COMPONENTES	PRINCIPALES COMPONENTES
1 Morsettiere di collegamento	1 Terminal block for external conexions	1 Caja de bornes las conexiones
2 Fusibili di linea 5A	2 5A line fuses	2 Fusibles de línea 5A
3 Fusibile centralina 3,15A	3 3.15A central control unit fuse	3 Fusible para central 3.15A
4 LED di segnalazione tensione presente 24V	4 24V power-supply signalling LED	4 Indicador luminoso de alimentación de 24V
5 Pulsanti memorizzazione codice radio	5 Radio-code save buttons	5 Teclas memorización códigos
6 Trimmer di regolazione tempo lavoro	6 Trimmer for adjustment operating time	6 Trimmer de regulación tiempo trabajo
7 Trimmer di regolazione tempo in chiusura automatica	7 Trimmer for adjustment automatic closing	7 Trimmer de regulación tiempo cierre automático
8 Trimmer di regolazione ritardo in chiusura 2° motore e apertura parziale	8 Trimmer for adjustment delay on closing cycle motor n°2 and partial opening	8 Trimmer de regulación retraso cierre 2° motor y apertura parcial
9 Selettore funzioni a 10 dip.	9 10-dip function switch.	9 Selector de funciones con 10 dip.
10 Innesto scheda radiofrequenza (vedi tabella)	10 Radiofrequency board socket (see table)	10 Conexión tarjeta radiofrecuencia (ver tabla)
11 LED segnalazione	11 Signal LED	11 Indicador luminoso
12 Limitatore di coppia (vedi pagina 11)	12 Motor torque limiter (see pag. 11)	12 Limitador de par motor (ver pág. 11)

SELEZIONI FUNZIONI - SELECTION OF FUNCTIONS - SELECCIÓN DE LAS FUNCIONES

DIP-SWITCH 10 VIE / 10-WAY DIP-SWITCH / DIP-SWITCH 10 VÍAS

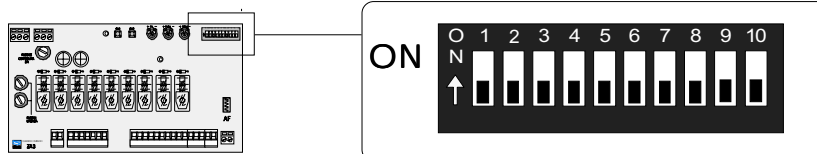

<p>1 ON Chiusura automatica attivata; (1OFF-disattivata)</p> <p>2 ON "Apre-stop-chiude-stop" con pulsante (2-7) e radiocomando (scheda AF inserita) attivata;</p> <p>2 OFF "Apre-chiude" con pulsante (2-7) e radiocomando (scheda AF inserita) attivata;</p> <p>3 ON "Solo apertura" con radiocomando (scheda AF inserita) attivata; (3OFF-disattivata)</p> <p>4 ON Prelampeggio in apertura e chiusura attivato; (4OFF- disat.)</p> <p>5 ON Rilevazione presenza ostacolo attivato; (5OFF dis.)</p> <p>6 OFF "azione mantenuta" (esclude il funzionamento del radiocomando) disattivata; (6ON - attivata)</p> <p>7 ON Colpo d'ariete attivato; (per facilitare lo sgancio della serratura) 7OFF-disattivato</p> <p>8 OFF - 10 OFF Funzione di richiusura in fase di apertura (collegare il dispositivo di sicurezza sui morsetti 2-CX) attivato;</p> <p>8 OFF - 10 ON Funzione di stop parziale (collegare il dispositivo di sicurezza sui morsetti 2-CX) attivato;</p> <p><u>(se non vengono utilizzati i dispositivi su 2-CX, posizionare il dip 8 in ON)</u></p> <p>9 OFF Funzione di riapertura in fase di chiusura attivato; con dispositivo di sicurezza collegato ai morsetti 2-C1, (se non viene utilizzato il dispositivo, selezionare il dip in ON)</p>	<p>1 ON Automatic closure enabled; (1OFF- disabled)</p> <p>2 ON "Open-stop-close-stop" with button (2-7) and radio control (AF board inserted) enabled;</p> <p>2 OFF "Open-close" with but ton (2-7) and radio control (AF board inserted) enabled;</p> <p>3 ON "Only opening" with radio control (AF board inserted) enabled; (3OFF -disabled)</p> <p>4 ON Pre-flashing (opening and closing) enabled; (4OFF-disabled)</p> <p>5 ON Obstacle detection device enabled; (5OFF - disabled)</p> <p>6 OFF "Maintained action" (radio remote control is deactivated when function is selected) disabled; (6ON-enabled)</p> <p>7 ON Hammer movement operation enabled; (this function helps unlock the electric lock) 7OFF -disabled</p> <p>8OFF - 10 OFF Re-closure during opening (connect the safety device on terminals (2-CX) enabled;</p> <p>8OFF - 10 ON Partial stop (connect the safety device on terminals (2-CX) enabled;</p> <p><i>(if the devices on the 2-CX terminals are not used, set Dip 8 in ON)</i></p> <p>9 OFF Re-opening in closing phase (connect the safety device on terminals 2-C1) enabled; if not used, set the dip- switch to ON.</p>	<p>1 ON Cierre automático activado; (1OFF-desactivado)</p> <p>2 ON "Abrir-parada-cerrar-parada" con botón (2-7) y radiocontrol (tarjeta AF conectada) activado;</p> <p>2 OFF "Abrir-cerrar" con botón (2-7) y radiocontrol (tarjeta AF conectada) activado;</p> <p>3 ON "Solo apertura" con radiocontrol (tarjeta AF conectada) activao; (3OFF-desactivado)</p> <p>4 ON Pre-intermitencia en la fase de apertura y cierre activado; (4OFF desactivado)</p> <p>5 ON Detección del obstáculo activado; (5OFF- desacti.)</p> <p>6 OFF "blijvende intervie" (escluye la función del mando de radio) des activado; (6ON - activado)</p> <p>7 ON Golpe de ariete activado; (esta función sirve para agilizar desenganche de la electrocerradura). 7OFF-desacti.)</p> <p>8OFF - 10 OFF Recierre durante la apertura (conecte el dispositivo de seguridad a los bornes 2-CX) activado;</p> <p>8OFF - 10 ON Parada parcial (conecte el dispositivo de seguridad a los bornes 2-CX) activado; <u>(si no utiliza los dispositivos en 2-CX, coloque el dip 8 en ON)</u></p> <p>9 OFF Reapertura en la fase de cierre (conecte el dispositivo de seguridad a los bornes 2-C1) activado; si no se utiliza, poner el dip en ON</p>
--------------------------------------------------------------------------------------------------------------------------------------------------------------------------------------------------------------------------------------------------------------------------------------------------------------------------------------------------------------------------------------------------------------------------------------------------------------------------------------------------------------------------------------------------------------------------------------------------------------------------------------------------------------------------------------------------------------------------------------------------------------------------------------------------------------------------------------------------------------------------------------------------------------------------------------------------------------------------------------------------------------------------------------------------------------------------------------------------------------------------------------------------------------------------------------------------------------------------------------------------------------------------------------------------------------------------------------------------	---------------------------------------------------------------------------------------------------------------------------------------------------------------------------------------------------------------------------------------------------------------------------------------------------------------------------------------------------------------------------------------------------------------------------------------------------------------------------------------------------------------------------------------------------------------------------------------------------------------------------------------------------------------------------------------------------------------------------------------------------------------------------------------------------------------------------------------------------------------------------------------------------------------------------------------------------------------------------------------------------------------------------------------------------------------------------------------------------------------------------------------------------------------------------------------------------------------------------------------------------------------------------------------------------------------------------------	--------------------------------------------------------------------------------------------------------------------------------------------------------------------------------------------------------------------------------------------------------------------------------------------------------------------------------------------------------------------------------------------------------------------------------------------------------------------------------------------------------------------------------------------------------------------------------------------------------------------------------------------------------------------------------------------------------------------------------------------------------------------------------------------------------------------------------------------------------------------------------------------------------------------------------------------------------------------------------------------------------------------------------------------------------------------------------------------------------------------------------------------------------------------------------------------------------------------------------------------------------------------------------------------------

REGOLAZIONI - ADJUSTMENTS - REGULACIONES

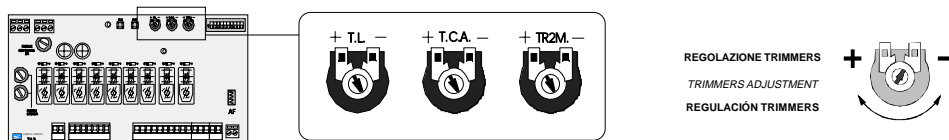

Trimmer T.L. = Regolazione tempo di lavoro da un minimo di 0" a un massimo di 120".

Trimmer T.C.A. = Regolazione tempo di chiusura automatica da un minimo di 1" a un massimo di 120".

Trimmer TR2M = Regolazione ritardo in chiusura 2° motore (min. 0", max. 15") e contemporaneamente apertura parziale (min. 0", max. 30").

Trimmer T.L. = Adjusts of operating time from a minimum of 0" to a maximum of 120".

Trimmer T.C.A. = Adjusts automatic closing time from a minimum of 1" to a maximum of 120".

Trimmer TR2M = Adjustment delay during closure of 2nd motor (min. 0", max. 15") and simultaneously partial opening time (min. 0", max. 30").

Trimmer T.L. = Regulación tiempo de trabajo, desde un mínimo de 0" hasta un máximo de 120".

Trimmer T.C.A. = Regulación tiempo de cierre automático, desde un mínimo de 1" hasta un máximo de 120".

Trimmer TR2M = Regulación del retardo durante el cierre del 2° motor (min. 0", máx. 15") y contemporáneamente apertura parcial (min. 0", máx. 30").

COLLEGAMENTI ELETTRICI - ELECTRICAL CONNECTIONS - CONEXIONES ELÉCTRICAS

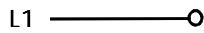
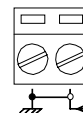
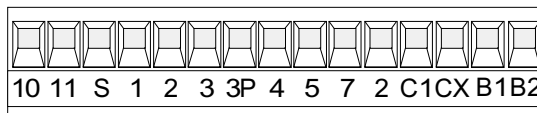
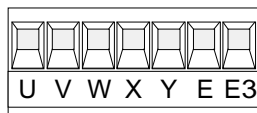
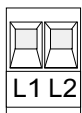

Alimentazione quadro comando - 230V (a.c.)

Power supply for control unit - 230V (a.c.)

Alimentación cuadro de mando - 230V (a.c.)

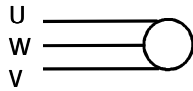

Collegamento 1 Motore (ritardato in apertura)

Connection for 1 motor (delayed in opening)

Conexión 1 motor (redardo en apertura)

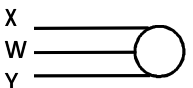

Collegamento 2 Motore (ritardato in chiusura)

Connection for 2 motor (delayed in closing)

Conexión 2 motor (redardo en cierre)

Nel caso si utilizzi un solo motore, col-
legare solo il motore n°2 in uscita
X,W,Y.

If only one reduction gear is used, connect
only gear n°2 to the X,W,Y outlet.

Si se usa un sólo motor, conecte sólo
el motor n°2 en la salida X,W,Y.

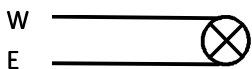

Uscita 230V (a.c.)-25W max. in movimento (es. lampeggiatore)

230V (a.c.)-25W max. output in motion (e.g. flashing light)

Salida de 230V (a.c.) en movimiento (p.ej. conexión lámpara intermitente)

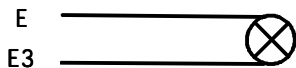

Collegamento lampada ciclo (230V-60W)

Connection (230V-60W) cycle lamp

Conexión lámpara ciclo (230V-60W)

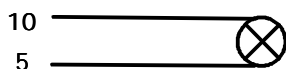

Lampada spia (24V-3W max.) "cancello aperto"

(24V-3W max.) "gate-opened" signal lamp

Lámpara indicadora (24V-3W max.) "puerta abierta"

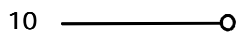

Uscita 24V (a.c.) alimentazione accessori (max 20W)

24V (a.c.) output power supply to accessories (max. 20W)

Salida 24V (a.c.) alimentación accesorios (max 20W)

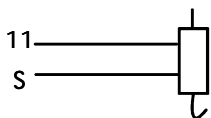

Collegamento elettroserratura (12V-15W max.)

Connection for electrically-actuated lock: 12V-15W max.

Conexión electrocerradura (12V-15W max.)

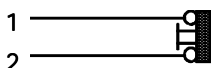

Pulsante di stop (N.C.)

Stop button (N.C.)

Tecla de parada (N.C.)

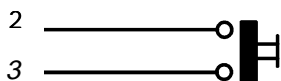

Pulsante apre (N.O.)
Open button (N.O.)
Tecla de apertura (N.O.)

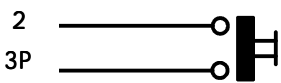

Pulsante (N.O.) per apertura parziale (apertura del 2° motore)
Pushbutton (normally open) partial opening (opens to motor no. 2)
Tecla (N.O.) para apertura parcial (apertura del 2° motor)

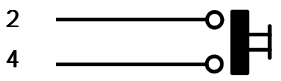

Pulsante chiude (N.O.)
(N.O.) Pushbutton-close
Pulsador de cierre (N.O.)



Collegamento radio e/o pulsante (N.O.) per comandi
(vedi dip-switch 2-3 sel.funzioni)
Contact radio and/or button for control
(see dip-switch 2-3 function selection)
Contacto radio y/o pulsador para mando
(vedas dip-switch 2-3 selección función)

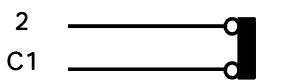

Contacto (N.C.) di riapertura in fase di chiusura
zContact (N.C.) for re-opening during closing
Contacto (N.C.) para la reapertura en la fase de cierre

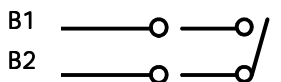

Uscita contatto (N.O.) Portata contatto: 5A - 24V d.c.
Contact output (N.O.) Resistive load: 5A - 24V d.c.
Salida contacto (N.O.) Carga resistiva: 5A - 24V d.c.

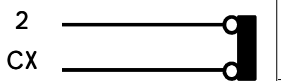

Contacto (N.C.) di richiusura durante l'apertura
Contact (N.C.) for re-closing during opening
Contacto (N.C.) de recierre en la fase de apertura

8 OFF - 10 OFF



Contacto (N.C.) stop parziale
Contact (N.C.) partial stop
Contacto (N.C.) parada parcial



8 OFF - 10 ON

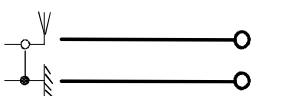

Collegamento antenna
Antenna connection
Conexión antena

LIMITATORE DI COPPIA MOTORE - MOTOR TORQUE LIMITER - LIMITADOR DE PAR MOTOR

Per variare la coppia motore, spostare il faston indicato su una delle 4 posizioni; 1 min, 4 max.

To vary the motor torque, move the indicated faston to one of the four positions: 1=min, 4=max

Para variar el par motor, desplazar el faston indicado hasta una de las 4 posiciones; 1 mín. 4 máx.

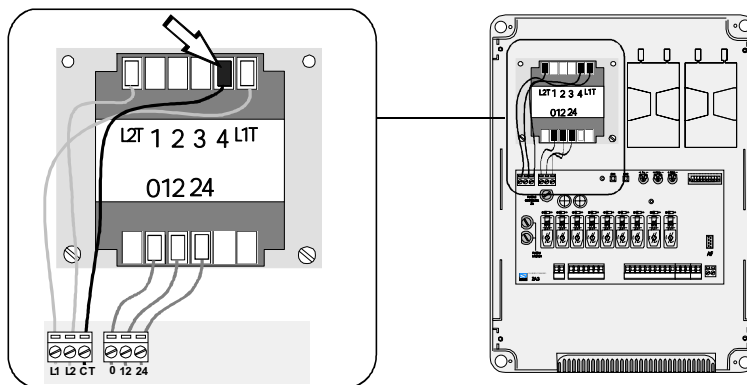

INSTALLAZIONE DEL RADIOCOMANDO - RADIO CONTROL INSTALLATION - INSTALACIÓN DEL RADIOMANDO

-PROCEDURA-

- A. inserire una scheda AF.
- B. codificare i trasmettitori.
- C. memorizzare la codifica sulla scheda base.

-PROCEDURE-

- A. insert an AF card.
- B. encode transmitters.
- C. store code in the motherboard.

-PROCEDIMIENTO-

- A. introducir una tarjeta AF.
- B. codificar los transmisores.
- C. memorizar la codificación en la tarjeta base.

A

INSERIMENTO SCHEDA AF - AF BOARD INSERTION - MONTAJE DE LA TARJETA AF

Frequenza / MHz <i>Frequency / MHz</i>	Scheda radiofrequenza <i>Radiofrequency board</i>	Trasmettitore <i>Transmitter</i>
Frecuencia / MHz	Tarjeta radiofrecuencia	Transmisor
FM 26.995	AF130	TFM
FM 30.900	AF150	TFM
AM 26.995	AF26	TOP
AM 30.900	AF30	TOP
AM 433.92	AF43S / AF43SM	TAM / TOP **
	AF43SR	ATOMO

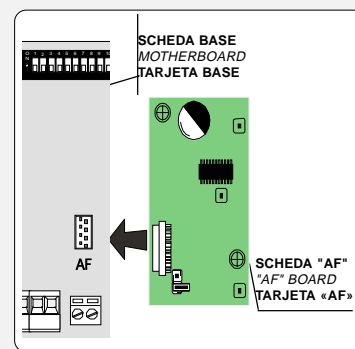

! La schedina AF deve essere inserita **OBBLIGATORIAMENTE** in assenza di tensione, perché la scheda madre la riconosce solo quando viene alimentata

! The AF board should **ALWAYS** be inserted when the power is off because the motherboard only recognises it when it is powered.

! La tarjeta AF se debe montar **OBLIGATORIAMENTE** en caso de falta de corriente, porque la tarjeta madre la reconoce sólo cuando está alimentada

TOP

TAM

(**) Per trasmettitori con frequenza 433.92 AM (serie TOP e serie TAM) bisogna, sulla relativa scheda AF43S, posizionare il jumper come illustrato.

(**) On AM transmitters operating at 433.92 MHz (TOP and TAM series), position the jumper connection on circuit card AF43S as shown on the sheet.

(**) Para transmisores con frecuencia 433.92 AM (serie TOP y serie TAM) es necesario, en la tarjeta correspondiente AF43S, colocar el jumper como se indica

ATOMO

AT01 - AT02 - AT04



vedi foglio istruzioni inserito nella confezione
 della scheda AF43SR
 see instruction sheet inside the pack of AF43SR circuit card
 ver hoja de instrucciones adjunta en el embalaje
 de la tarjeta AF43SR

TOP

T432M - T312M

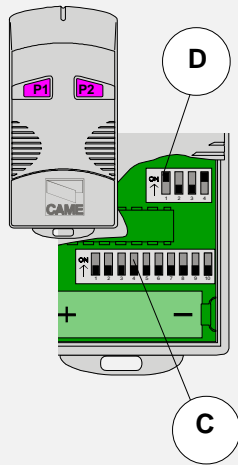

impostare il codice sul dip-switch C e il canale su D (P1=CH1 e P2=CH2, impostazione di default)
 set the code to dip-switch C and channel to D (P1=CH1 and P2=CH2, default setting)
 plantear el código en el dip-switch C y el canal en D (P1=CH1 y P2=CH2, planteamiento por defecto)

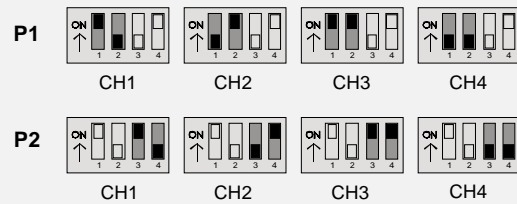

T434M - T314M

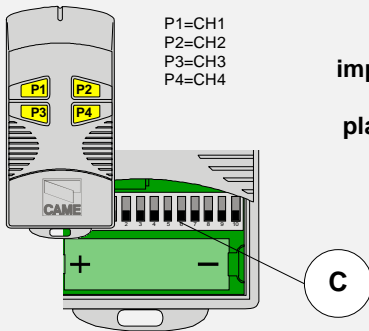

P1=CH1
 P2=CH2
 P3=CH3
 P4=CH4

impostare solo il codice
 set code only
 plantear sólo el código

T432S / T432SA / T434MA

vedi istruzioni su confezione
 see instructions on pack
 ver instrucciones en el embalaje

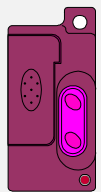

TAM

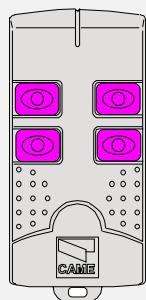

T432
 T434
 T438

vedi foglio istruzioni inserito nella confezione
 see instruction sheet inside the pack
 ver hoja de instrucciones adjunta en el embalaje

TFM

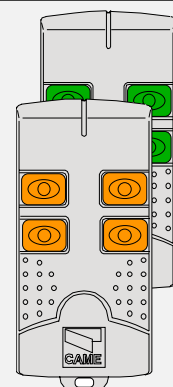

T132
 T134
 T138

T152
 T154
 T158

CODIFICA TRASMETTITORI - TRANSMITTER ENCODING - CODIFICACIÓN TRANSMISORES

TOP QUARZATI - QUARTZ - CUARZO

PROCEDURA COMUNE DI CODIFICA

1. segnare un codice (anche per archivio)
2. inserire jumper codifica J
3. memorizzarlo
4. disinserire jumper J

STANDARD ENCODING PROCEDURE

1. assign a code (also on file)
2. connect encoding jumper J
3. register code
4. disconnect jumper J

PROCEDIMIENTO COMÚN DE CODIFICACIÓN

1. marcar un código (también para el archivo)
2. conectar un jumper codificación J
3. registrar el código
4. desconectar jumper J

1. codice/code/codice

P1	<input type="checkbox"/>	<input type="checkbox"/>	<input type="checkbox"/>	<input type="checkbox"/>	<input type="checkbox"/>	<input type="checkbox"/>	<input type="checkbox"/>	<input type="checkbox"/>	<input type="checkbox"/>	<input type="checkbox"/>	OFF
P2	<input type="checkbox"/>	<input type="checkbox"/>	<input type="checkbox"/>	<input type="checkbox"/>	<input type="checkbox"/>	<input type="checkbox"/>	<input type="checkbox"/>	<input type="checkbox"/>	<input type="checkbox"/>	<input type="checkbox"/>	ON
	1	2	3	4	5	6	7	8	9	10	



2.

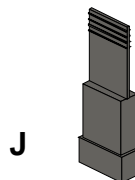

3.

premere in sequenza P1 o P2 per registrare il codice; al decimo impulso un doppio suono confermerà l'avvenuta registrazione

Press P1 or P2 in sequence in order to register the code; at the tenth pulse, a double beep will confirm that registration has occurred

oprimir repetidamente P1 ó P2 para registrar el código; con el décimo impulso un doble sonido señalará que el registro se ha efectuado.



4.

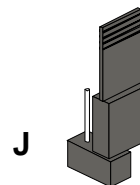

CODIFICA TRASMETTITORI - TRANSMITTER ENCODING - CODIFICACIÓN TRANSMISORES

T262M - T302M

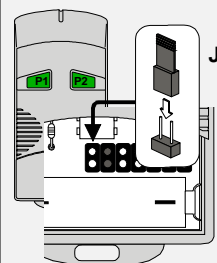

La prima codifica deve essere effettuata mantenendo i jumper posizionati per i canali 1 e 2 come da fig. A; per eventuali e successive impostazioni su canali diversi vedi fig. B

The first encoding operation must be carried out whilst keeping the jumpers positioned for channels 1 and 2 as per fig. A; see fig. B for any subsequent settings on different channels.

La primera codificación tiene que efectuarse manteniendo los jumper conectados para los canales 1 y 2 como se ilustra en la fig. A; para planteamientos posteriores en canales distintos ver la fig. B

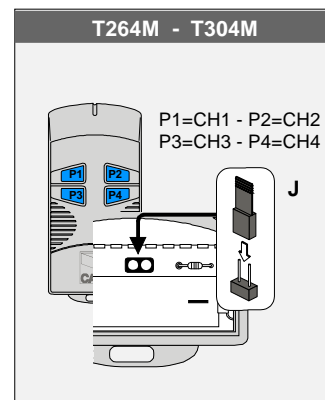
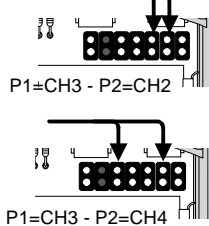
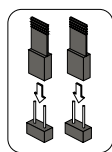
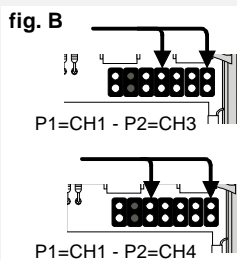
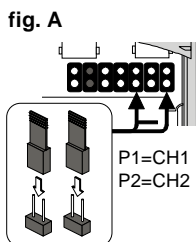

T2622M - T3022M

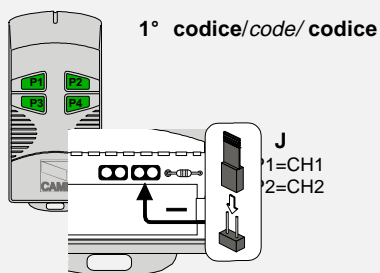

2° codice/code/codice

P1	<input type="checkbox"/>	<input type="checkbox"/>	<input type="checkbox"/>	<input type="checkbox"/>	<input type="checkbox"/>	<input type="checkbox"/>	<input type="checkbox"/>	<input type="checkbox"/>	<input type="checkbox"/>	<input type="checkbox"/>	OFF
P2	<input type="checkbox"/>	<input type="checkbox"/>	<input type="checkbox"/>	<input type="checkbox"/>	<input type="checkbox"/>	<input type="checkbox"/>	<input type="checkbox"/>	<input type="checkbox"/>	<input type="checkbox"/>	<input type="checkbox"/>	ON
	1	2	3	4	5	6	7	8	9	10	

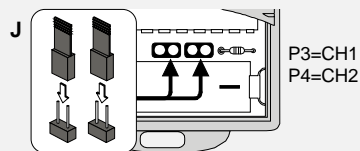

Tenere premuto il tasto "CH1" sulla scheda base (il led di segnalazione lampeggia), con un tasto del trasmettitore si invia il codice, il led rimarrà acceso a segnalare l'avvenuta memorizzazione (vedi fig.1);

-Eseguiare la stessa procedura con il tasto "CH2" associandolo con un altro tasto del trasmettitore (fig.2).

CH1 = Canale per comandi diretti ad una funzione della centralina del motoriduttore (comando "solo apre" / "apre-chiude-inversione" oppure "apre-stop-chiude-stop", a seconda della selezione effettuata sui dip-switch 2 e 3).

CH2 = Canale per comandi diretti ad un dispositivo accessorio collegato su B1-B2.

N.B.: Se in seguito si vuol cambiare codice, basta ripetere la sequenza descritta.

-Keep the CH1 key pressed on the base card (the signal LED will flash), and with a key on the transmitter the code is sent, the LED will remain lit to signal the successful saving of the code (figure 1);

-Perform the same procedure with the CH2 key, associating it with another transmitter key (figure 2).

CH1 = Channel for direct control of one function performed by the control unit on the gear motor ("open only" / "open-close-reverse" or "open-stop-close-stop", depending on the position of dip switches 2 and 3).

CH2 = Channel for direct control of an accessory connected across B1-B2.

N.B. If you wish to change the code on your transmitters in the future, simply repeat the procedure described above.

-Mantener oprimida la tecla "CH1" en la tarjeta base (el led de señalización parpadea), con una tecla del transmisor se envía el código, el led permanece encendido para indicar que el almacenamiento se ha efectuado (fig.1);

-Efectuar el mismo procedimiento con la tecla "CH2" asociándola a otra tecla del transmisor (fig.2).

CH1 = Canal para mando directo a una función de la central del motorreductor (mando "solo abre" / "abre-cierra-inversión" o "abre-stop-cierra-stop", según la selección efectuada en los dip-switch 2 y 3).

CH2 = Canal para un mando directo a un dispositivo accesorio conectado en B1-B2.

Nota: Si posteriormente se quisiera cambiar el código de los propios transmisores, sólo hay que repetir la secuencia descrita.

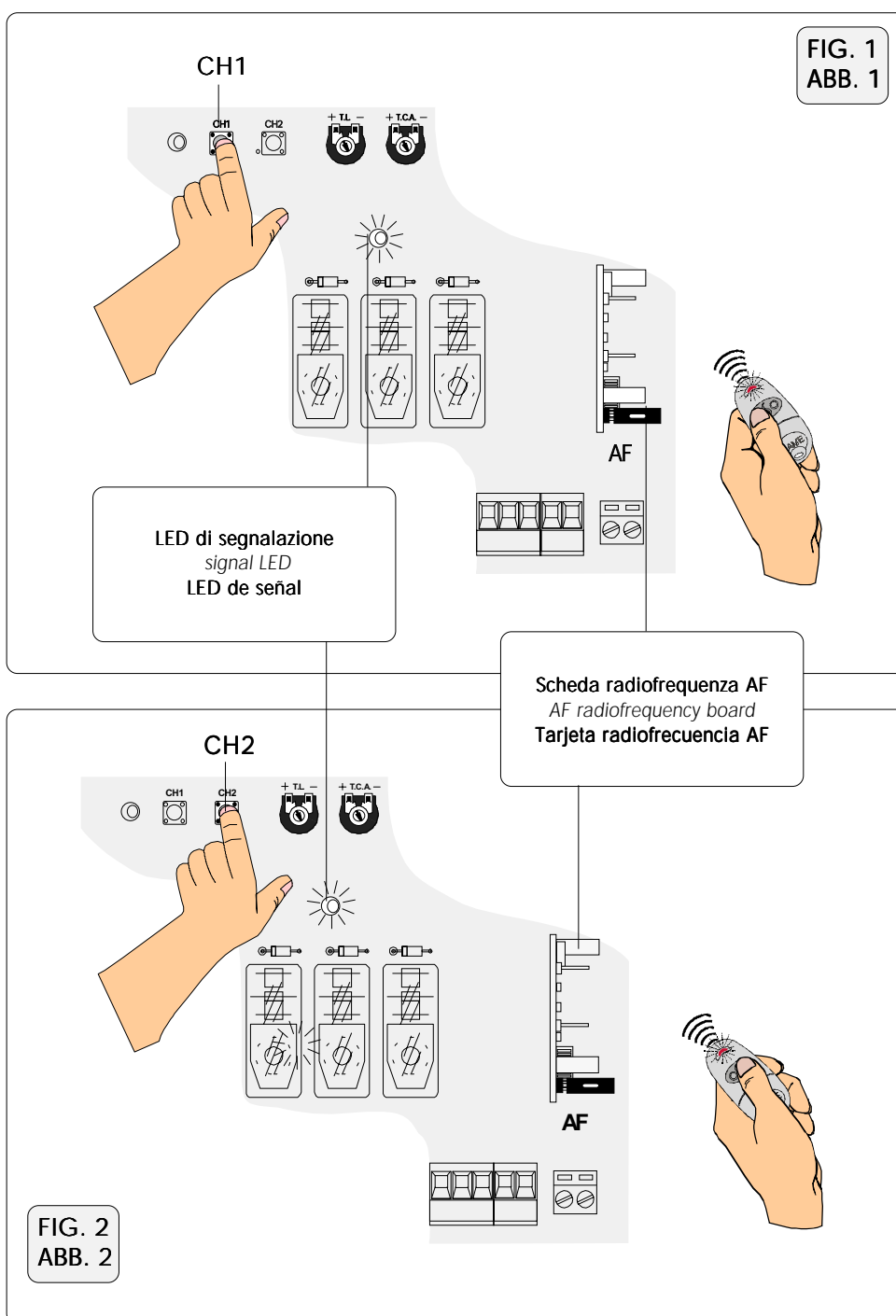

**DICHIARAZIONE DEL FABBRICANTE**

Ai sensi dell'Allegato II B della Direttiva Macchine 98/37/CE

Allegata alla documentazione tecnica (l'originale della Dichiarazione è disponibile a richiesta)

Data della presente dichiarazione 07/12/2001

I Rappresentanti della

CAME Cancelli Automatici S.p.A.
via Martiri della Libertà, 15
31030 Dosson di Casier - Treviso - ITALY
tel (+39) 0422 4940 - fax (+39) 0422 4941
internet: www.came.it - e-mail: info@came.it

Dichiarano sotto la propria responsabilità che il/i prodotto/i denominato/i ...

Inoltre, dichiara che il/i prodotto/i, oggetto della presente dichiarazione, sono costruiti nel rispetto delle seguenti principali norme armonizzate:

EN 292 PARTE 1ª e 2ª	SICUREZZA DEL MACCHINARIO.
EN 12453	CHIUSURE INDUSTRIALI, COMMERCIALI ...
EN 12445	CHIUSURE INDUSTRIALI, COMMERCIALI ...
EN 60335 - 1	SICUREZZA NEGLI APPARECCHI AD USO DOMESTICO ...
EN 60204 - 1	SICUREZZA DEL MACCHINARIO.
EN 50081 - 1 E 2	COMPATIBILITÀ ELETTROMAGNETICA.
EN 50082 - 1 E 2	COMPATIBILITÀ ELETTROMAGNETICA.

ZA3**AVVERTENZA IMPORTANTE!**

È vietato mettere in servizio il/i prodotto/i, oggetto della presente dichiarazione, prima del completamento e/o incorporamento, in totale conformità alle disposizioni della Direttiva Macchine 98/37/CE

... sono conformi alle disposizioni legislative Nazionali che traspongono le seguenti Direttive Comunitarie (dove specificatamente applicabili):

DIRETTIVA MACCHINE 98/37/CE
DIRETTIVA BASSA TENSIONE 73/23/CEE - 93/68/CEE
DIRETTIVA COMPATIBILITÀ ELETTROMAGNETICA 89/336/CEE - 92/31/CEE
DIRETTIVA R&TTE 1999/5/CE

Firma dei Rappresentanti

RESPONSABILE TECNICO
Sig. Gianni MichielanPRESIDENTE
Sig. Paolo Menuzzo

Documentazioni tecniche specifiche dei prodotti sono disponibili a richiesta!

**MANUFACTURER'S DECLARATION**

As per Enclosure II B of Machinery Directive 98/37/CE

Enclosed with the technical documentation (the original copy of the Declaration is available on request)

Date of the present declaration 07/12/2001

The representatives of

CAME Cancelli Automatici S.p.A.
via Martiri della Libertà, 15
31030 Dosson di Casier - Treviso - ITALY
tel (+39) 0422 4940 - fax (+39) 0422 4941
internet: www.came.it - e-mail: info@came.it

Hereby declare, under their own responsibility, that the product/s called ...

Also, they furthermore represent and warrant that the product/s that are the subject of the present Declaration are manufactured in the respect of the following main harmonized provisions:

EN 292 PART 1 AND 2	MACHINERY SAFETY.
EN 12453	INDUSTRIAL, COMMERCIAL AND OTHER CLOSING MECHANISMS.
EN 12445	INDUSTRIAL, COMMERCIAL AND OTHER CLOSING MECHANISMS.
EN 60335 - 1	SAFETY IN APPARATUS FOR HOME USE.
EN 60204 - 1	MACHINERY SAFETY.
EN 50081 - 1 AND 2	ELECTROMAGNETIC COMPATIBILITY.
EN 50082 - 1 AND 2	ELECTROMAGNETIC COMPATIBILITY.

ZA3**IMPORTANT CAUTION!**

It is forbidden to market/use product/s that are the subject of this declaration before completing and/or incorporating them in total compliance with the provisions of Machinery Directive 98/37/CE

... comply with the Italian National Legal Provisions that transpose the following Community Directives (where specifically applicable):

MACHINERY DIRECTIVE 98/37/CE
LOW VOLTAGE DIRECTIVE 73/23/EEC - 93/68/EEC
ELECTROMAGNETIC COMPATIBILITY DIRECTIVE 89/336/EEC - 92/31/EEC
R&TTE DIRECTIVE 1999/5/CE

Signatures of the Representatives

TECHNICAL MANAGER
Mr. Gianni MichielanMANAGING DIRECTOR
Mr. Paolo Menuzzo

Specific technical documentation on the products is available on request!

**DECLARACION DEL FABRICANTE**

De conformidad con el Anexo II B de la Directiva de Máquinas 98/37/CE

Adjunta a la documentación técnica (el original de la Declaración está disponible previa petición)

Fecha de la presente declaración 07/12/2001

Los Representantes de la compañía

CAME Cancelli Automatici S.p.A.
via Martiri della Libertà, 15
31030 Dosson di Casier - Treviso - ITALY
tel (+39) 0422 4940 - fax (+39) 0422 4941
internet: www.came.it - e-mail: info@came.it

Declaran bajo su responsabilidad que el/los producto/s denominado/s ...

Los productos objeto de esta declaración están fabricados respetando las siguientes normas armonizadas:

EN 292 PARTE 1ª y 2ª	SEGURIDAD DE LAS MÁQUINAS.
EN 12453	CIERRES INDUSTRIALES, COMERCIALES ...
EN 12445	CIERRES INDUSTRIALES, COMERCIALES ...
EN 60335 - 1	SEGURIDAD DE LOS APARATOS PARA USO DOMÉSTICO...
EN 60204 - 1	SEGURIDAD DE LAS MÁQUINAS.
EN 50081 - 1 E 2	COMPATIBILIDAD ELECTROMAGNÉTICA.
EN 50082 - 1 E 2	COMPATIBILIDAD ELECTROMAGNÉTICA.

ZA3**AVVERTENZA IMPORTANTE!**

Está prohibido hacer uso de el/los producto/s, objeto de la presente declaración antes de completarlo/s y/o incorporarlo/s en total conformidad a las disposiciones de la Directiva de Máquinas 98/37/CE.

... cumplen con las disposiciones legislativas nacionales que trasponen las siguientes Directivas Comunitarias (donde específicamente aplicables):

DIRETTIVA DE MÁQUINAS 98/37/CE
DIRETTIVA DE BAJA TENSION 73/23/CEE - 93/68/CEE
DIRETTIVA DE COMPATIBILIDAD ELECTROMAGNETICA 89/336/CEE - 92/31/CEE
DIRETTIVA R&TTE 1999/5/CE

Firma de los Representantes

RESPONSABLE TÉCNICO
Sr. Gianni MichielanPRESIDENTE
Sr. Paolo Menuzzo

Documentación técnica específica de los productos está disponible previa petición

Tutti i dati sono stati controllati con la massima cura. Non ci assumiamo comunque alcuna responsabilità per eventuali errori od omissioni.

All data checked with the maximum care. However, no liability is accepted for any error or omission.

Todos los datos se han controlado con la máxima atención. No obstante no nos responsabilizamos de los posibles errores u omisiones.



ASSISTENZA TECNICA
NUMERO VERDE
800 295830
Web
www.came.it
E-MAIL
info@came.it



CAME LOMBARDIA S.R.L. COLOGNO M. (MI)
☎ (+39) 02 26708293 ☎ (+39) 02 25490288

CAME SUD S.R.L. NAPOLI
☎ (+39) 081 7524455 ☎ (+39) 081 7529109

CAME (AMERICA) L.L.C. MIAMI (FL)
☎ (+1) 305 5930227 ☎ (+1) 305 5939823

CAME AUTOMATISMOS S.A. MADRID
☎ (+34) 091 5285009 ☎ (+34) 091 4685442

CAME BELGIUM_NV-SA LESSINES
☎ (+32) 068333014 ☎ (+32) 068 338019

CAME FRANCE S.A. NANTERRE CEDEX (PARIS)
☎ (+33) 01 46130505 ☎ (+33) 01 46130500

CAME GMBH KORNTAL BEI (STUTTGAERT)
☎ (+49) 07 11839590 ☎ (+49) 07 118395925

CAME GMBH SEEFELD BEI (BERLIN)
☎ (+49) 03 33988390 ☎ (+49) 03 339885508

CAME PL SP.ZO.O. WARSZAWA
☎ (+48) 022 8365076 ☎ (+48) 022 8369920

CAME UNITED KINGDOM LTD NOTTINGHAM
☎ (+44) 0115 9210430 ☎ (+44) 0115 9210431

CAME CANCELLI AUTOMATICI S.P.A.
DOSSON DI CASIER (TREVISO)
☎ (+39) 0422 4940 ☎ (+39) 0422 4941